

Saga - S

150-200-300 l.

EN-FR



SAFETY INFORMATION
O&M INFORMATION
INSTALLATION MANUAL
TDS - TECHNICAL DATA SHEET

INFORMATIONS DE SÉCURITÉ
INFORMATIONS FDV
INSTRUCTIONS DE MONTAGE
FT - FICHE TECHNIQUE

Manufactured by OSO Hotwater AS
Industriveien 1 - 3300 Hokksund - Norway
Tel.: +47 32 25 00 00 / E-mail: oso@oso.no
www.osohotwater.com

11002228-04 - 01-2024





OSO

HOT WATER

CONTENTS

1. Safety instructions	2	4.2. Turning on the power	12
1.1 General information.....	2	4.3. Control points	12
1.2 Safety instructions for users	4	4.4. Emptying of water	12
1.3 Safety instructions for installers.....	4	4.5. Handover to end-user.....	12
2. Product description	5	5. User guide	13
2.1. Product identification.....	5	5.1. Settings	13
2.2. Intended use.....	5	5.2. Maintenance.....	13
2.3 Compliance	5	6. Troubleshooting	14
2.4 Technical data	5	6.1. Faults and fixes	14
3. Installation instructions	6	7. Warranty conditions	15
3.1. Products covered by these instructions	6	7.1. Warranty and registration	15
3.2. Included in delivery.....	6	7.2. Customer service.....	15
3.3. Product dimensions.....	6	8. Removing the product	15
3.4. Requirements for installation location	7	8.1. Removal.....	15
3.5. Pipe installation	8	8.2. Returns scheme	15
3.6. Electrical installation.....	10		
4. Initial commissioning	12		
4.1. Filling with water.....	12		

Symbols used in this manual:

 WARNING	Could cause serious injury or death
 CAUTION	Could cause minor or moderate injury or damage to property
 DO NOT	
 DO	

1. SAFETY INSTRUCTIONS





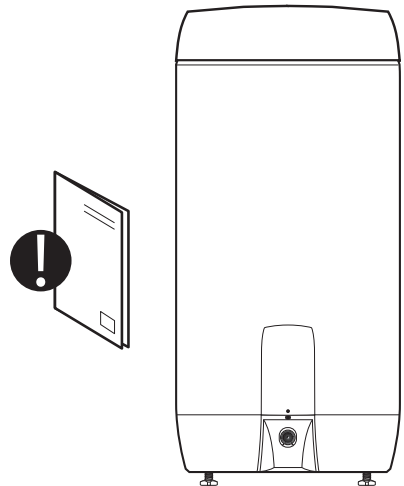





1.1 General information

- Read the following safety instructions carefully before installing, maintaining or adjusting the water heater.
- Personal injury or material damage may result if the product is not installed or used in the intended manner.
- Keep this manual and other relevant documents where they are accessible for future reference.
- The manufacturer assumes compliance (by the end-user) with the safety, operating and maintenance instructions supplied and (by the installer) with the fitting manual and relevant standards and regulations in effect at the date of installation.









1.1.1 Important safety instructions

Warning - When using electrical appliances, electric shock, or injury to persons should be followed, including:
 basic safety precautions to reduce the risk of fire,

 WARNING	
	Read this manual and all labels and instructions on the water heater before installing and using this product. If there are difficulties understanding or following any of the instructions or there is doubt about any of the information, contact authorized personnel before proceeding.
	Before installation, inspect the product and its component parts for possible damage. DO NOT install a damaged product or component part, or repair any damaged component parts. If you detect any damage, contact the supplier.
	Incorrect installation, operation, maintenance or service can damage the product and its surroundings, including the building. Risks include fire, scalding, electric shock and explosion causing serious injury or death.
	This water heater must be grounded. Connect only to properly grounded outlet. See Grounding instructions in pt. 3.6.
	Install or locate this water heater only in accordance with the provided installation instructions. The product must be installed by a Certified Licenced Professional.
	Use this water heater only for its intended use as described in this manual.
	Do not use an extension cord set with this water heater. This water heater must be connected to a suitable wall socket or separate fuse branch circuit, see pt. 3.6.
	Do not operate this water heater if it has a damaged electrical cord, if it is not working properly, or if it has been damaged or dropped.
	This water heater should be serviced only by qualified service personnel. Contact nearest authorized service facility for examination, repair or adjustment.
	IF YOU SMELL SMOKE: Immediately turn off the power supply to the water heater. If the smoke continues after turning the power off, contact your local fire department. When the smoke has stopped, contact a qualified service technician to identify and repair the problem.

1.1.2 General risks

 WARNING	
	Water contamination risk: Do not use chemicals that could contaminate the potable water supply. Do not use piping that has been treated with chromates, boiler seal or other chemicals.
	Fire risk: Reduce risk of fire, do not store items that can catch fire (paper, clothes etc.) on or next to the water heater. Do not store or use gasoline or other flammable materials, liquids and/or vapours in the vicinity of this or any other appliance. Make sure the junction box cover and all other covers are in place. Debris and objects entering the junction box may cause short circuits and might ignite.
	Explosion risk: The high pressure and water temperatures inside the water heater can cause an explosion resulting in property damage, serious injury or death when not properly maintained. Make sure the T&P safety valve is always in place and functioning, see pt. 1.2.
	CAUTION: Hydrogen gas can build up in a hot water system when not used for a longer period (two weeks or more). Hydrogen gas is extremely flammable. If the system has not been used for two weeks or more, open a hot water faucet for several minutes before using any electrical appliances connected to the hot water system. Do not have an ignition source near the faucet while open.

	This document should be kept in a suitable place where it is accessible for future reference.
---	---

1.2 Safety instructions for users

⚠ WARNING	
⊘	The overflow from the safety valve must NOT be sealed or plugged. The valve must not be disconnected or removed from the product.
⊘	The product must NOT be covered in front of or near the junction box cover.
⊘	The product must NOT be modified or changed from its original state.
⊘	Children must NOT play with the product or go near it without supervision.
⊘	Fitting an external control unit managing the power supply to the product is NOT allowed without approval from the manufacturer.
❗	The product must be filled with water before the power is switched on.
❗	Maintenance/settings shall only be carried out by persons over 18 years of age, with sufficient understanding
⚠	The water heater can make water hot enough to cause severe burns instantly, which can result in severe injury or death. See warning label on product for details.
⚠	The product warranty does not cover any damage or defect caused by attachment, installation or use of any type of energy saving or other unapproved devices onto, into or in conjunction with the water heater. The use of unauthorized energy saving devices may shorten the lifespan of the product and can result in property damage, injury or death.
⚠ CAUTION	
⊘	The product must not be exposed to frost, over-pressure, over-voltage or chlorine treatment. See warranty provisions.
⊘	Maintenance/settings shall not be carried out by persons of diminished physical or mental capacity, unless they have been instructed in the correct use by someone responsible for their safety.

1.3 Safety instructions for installers

⚠ WARNING	
⊘	The overflow from the T&P valve must NOT be sealed or plugged. The valve must not be disconnected or removed from the product.
⊘	Fitting an external control unit managing the power supply to the product is NOT allowed without approval from the manufacturer.
❗	Any overflow pipe from the T&P valve MUST be ≥ 18 mm internal, uninterruptable, undamaged and frost-free fitted sloping towards drain.
❗	The mains cable must withstand 90°C/194°F. A strain reliever must be fitted.
❗	The product must be filled with water before the power is switched on. Never operate the water heater unless it is completely filled with water.
❗	The relevant regulations and standards, and this installation manual, must be followed.
⚠	The water heater can make water hot enough to cause severe burns instantly, which can result in severe injury or death. See warning label on product for details.
⚠ CAUTION	
❗	The product shall be placed in a room with drain to avoid any material damage in case of leakage. Liability for consequential damage will only apply if this is followed.
❗	The product shall be properly aligned vertically and horizontally, on a floor suitable for the total weight of the product when in operation. See type plate.
❗	The product must have a clearance for servicing of minimum 40 cm in front of the junction box cover and sufficient space for servicing above the top.

2. PRODUCT DESCRIPTION

2.1 Product identification

Identification details for your product can be found on the type plate fixed to the product. See Declaration of Conformity at www.osohot-water.com for more information.

OSO products are designed and manufactured in accordance with CAN/CSA-C22.2 No.110-94.

OSO Hotwater AS is certified for

- Quality ISO 9001
- Environment ISO 14001
- Working environment ISO 45001

2.2 Intended use

The Saga series is designed to supply homes with hot running water. The product can be used with alternative energy sources.

2.3 Compliance

The product complies with standards for:

- Low voltage LVD 2014/35/EU
- Electromagnetic compatibility EMC 2014/30/EU
- Pressurised equipment PED 2014/68/EU

Any safety valve(s) used should be CSA approved.



2.4 Technical data

Product No.	Product code:	Capacity persons	Weight kg.	Diameter x Height mm.	Freight vol. m ³	Volume L	Heat loss W
21230500	S 150 - 3 kW/1x240V	2,5	31	ø570x1010	0,32	112	47
21230510	S 150 - 4,8 kW/1x240V	2,5	31	ø570x1010	0,32	112	47
21230700	S 200 - 3 kW/1x240V	3,5	39	ø570x1260	0,47	193	66
21230710	S 200 - 4,8 kW/1x240V	3,5	39	ø570x1260	0,47	193	66
21230600	S 250 - 3 kW/1x240V	4,5	44	ø570x1510	0,56	242	79
21230610	S 250 - 4,8 kW/1x240V	4,5	44	ø570x1510	0,56	242	79
21230800	S 300 - 3 kW/1x240V	5,5	51	ø570x1710	0,63	281	86
21230810	S 300 - 4,8 kW/1x240V	5,5	51	ø570x1710	0,63	281	86

3. INSTALLATION INSTRUCTIONS

3.1 Products covered by these instructions

- Saga - S 150 - 3 kW
- Saga - S 150 - 4,8 kW
- Saga - S 200 - 3 kW
- Saga - S 200 - 4,8 kW
- Saga - S 300 - 3 kW
- Saga - S 300 - 4,8 kW

3.2 Included in delivery

Ref no.	Number of	Description
1	1	Top cover (factory fitted)
2	1	Inlet/outlet combination (factory fitted)
3	1	T&P relief valve (factory fitted)
4	1	Anode (optional, not included)
5	1	Installation manual (this document)
6	1	Water heater
7	1	Thermostat
8	1	Heating element
9	1	Drain valve (factory fitted)
10	3	Feet (factory fitted)

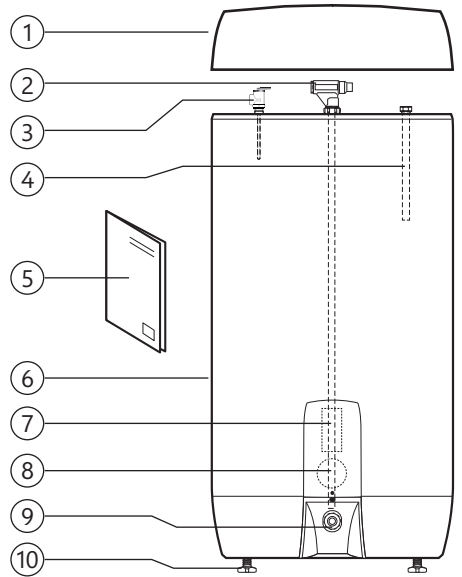

3.3 Product dimensions

All dimensions in mm.

Product.	A	B	C	D	E	∅
S 150	0-40	1010	960	125	655	570
S 200	0-40	1260	1210	125	655	570
S 300	0-40	1710	1660	125	655	570

Tolerance +/- 5 mm. (not dimension A).

3.3.1 Risks during installation and maintenance

Electric shock risk:

Contact with electrical parts can result in severe injury or death. Always disconnect the power supply before servicing and ensure it is secured against activation while the work is in progress

Lifting risk:

The water heater is heavy. Obey the following precautions to reduce the risk of property damage and/or personal injury:

- Do not unpack the product until it is situated in its final location.
- At least two people should lift the water heater.
- Be sure both persons has good grip before lifting.
- Use an appliance dolly or hand truck to move the product over longer distances.

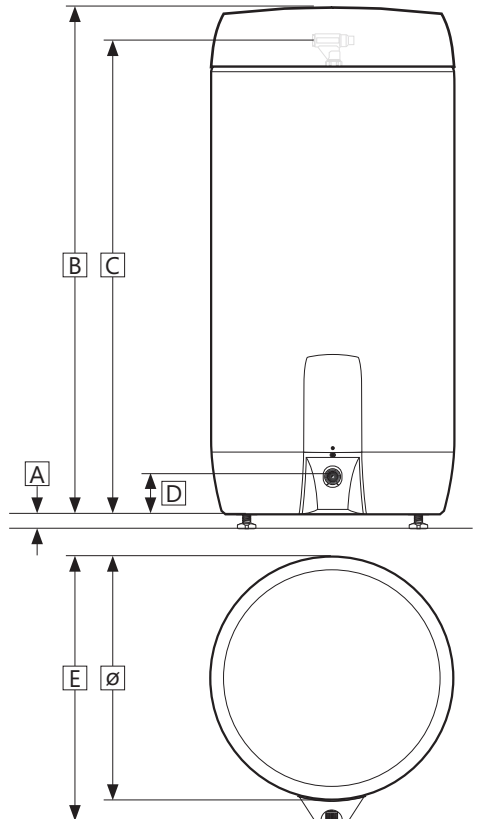

3.3.2 Delivery

The product should be transported carefully as shown, with packaging. Use the handles in the box. The product is heavy. Take all necessary precaution to avoid injury while handling the product, see pt. 3.3.1..

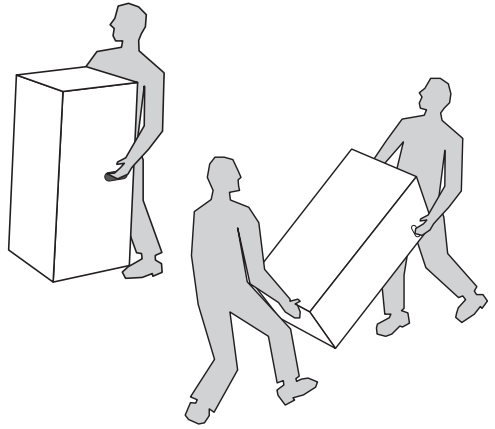

⚠ CAUTION

Pipe stubs, valves etc. should not be used to lift the product as this could cause product malfunctions.

3.4 Requirements for installation location and positioning

⚠ CAUTION

- ❗ The product shall be placed in a room with drain to avoid any material damage in case of leakage. Liability for consequential damage will only apply if this is followed.
- ❗ The product shall be placed in a dry and permanently frost-free position.
- ❗ The product shall be placed on a floor suitable for the total weight of the product when in operation. See data plate.
- ❗ The product must have a clearance for servicing of minimum 40 cm in front of the junction box cover and sufficient space for servicing above the top.
- ❗ The product shall be easily accessible in the home for servicing and maintenance.

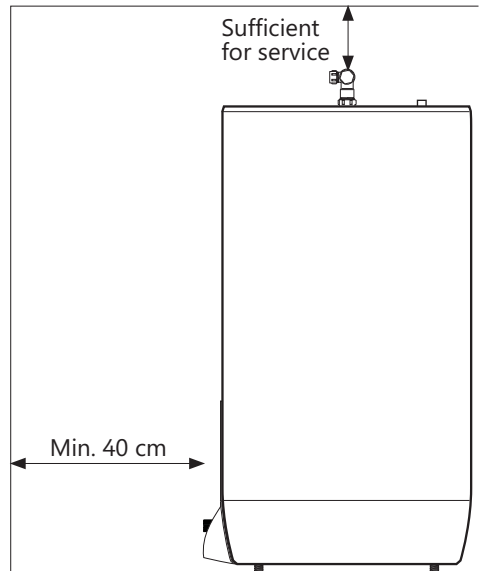
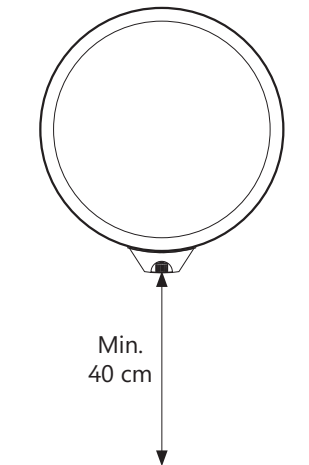

3.5 Pipe installation

The product is designed to be permanently connected to the mains water supply. Approved pipes of the correct size should be used for installation. The relevant standards and regulations must be followed.

Product	COLD WATER	HOT WATER	Overflow (2)	Anode (3)	Temp. sensor (4)
S 150 - 300	ø22 mm ring clamp	ø22 mm ring clamp	3/4" internal	3/4" internal	1/2" internal

3.5.1 Incoming water pressure

The efficiency of the product depends on the incoming cold water pressure. The water pressure should be min. 2 bar and max. 6 bar throughout the day. Excessive water pressure can be adjusted by installing a pressure reduction valve.

3.5.2 Fitting cold and hot water copper pipes (CW-HW) and overflow pipe

- A) Turn the inlet/outlet combination to the desired position.
- Tighten compression fitting to the cylinder (see 3.5.4)
- B) CW and HW pipes of a suitable size and quality should be led to the inlet/outlet combination and tightened. (see 3.5.4).
- For larger pipes, a connector can be used.
- C) Overflow pipe (2) ≥ 18 mm inside run to the T&P valve (1);
- Connection 3/4" internal thread.
 - Uninterruptable, undamaged and frost-free sloping downwards to the drain/gully.

3.5.3 Optional equipment

The product is fitted with a connection for optional anode (3) to protect against chloridic water. For more information and maintenance see pt. 5.2.

The product is prepared for installation of a temp. sensor tube by using the 1/2" connection (4).

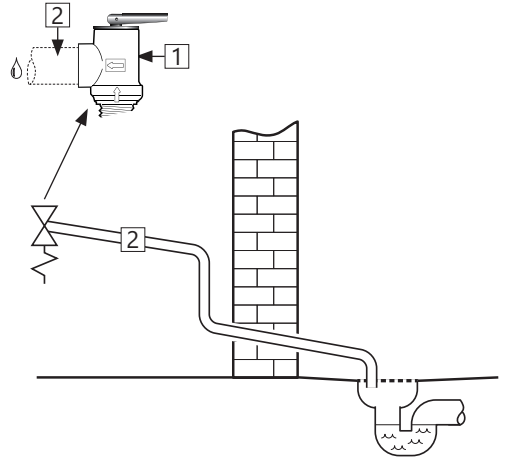
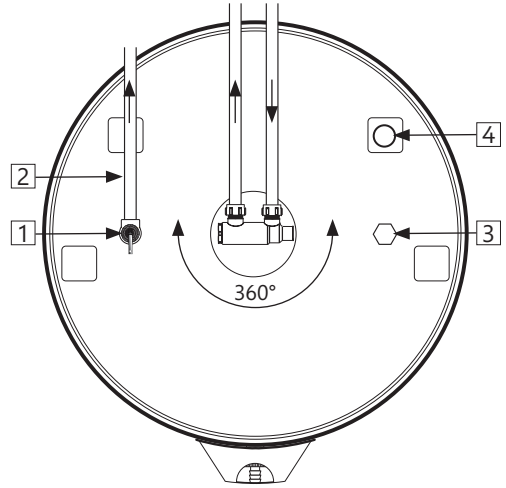

3.5.4 Torque settings

Component	Torque
Compression fitting to CW/HW copper pipes (ø22)	40 Nm (+/- 3)
Compression fitting to cylinder (ø22)	60 Nm (+/- 5)

3.5.5 Fitting instructions

⚠ WARNING

❗	The product must be filled with water before the power is switched on.
❗	Any overflow pipe from the safety valve MUST be $\geq \text{Ø}18$ mm inside, uninterrupted, undamaged and frost-free sloping downwards to the drain/gully.

⚠ CAUTION

❗	The product shall be placed in a room with drain to avoid any material damage in case of leakage. Liability for consequential damage will only apply if this is followed.
❗	The product shall be properly aligned vertically and horizontally, on a floor suitable for the total weight of the product when in operation. See type plate.
❗	The product must have a clearance for servicing of minimum 40 cm in front of the junction box cover and sufficient space for servicing above the top.

3.5.6 Installation recommendation

RECOMMENDATION

-	Allow clearance to the floor. Unscrew the feet a minimum of 15 mm from the bottom of the product.
-	Mains power cable (4) should be hidden under the channels in the bottom of the product.
-	If a non-return valve is fitted, a reduction valve and expansion vessel shall be fitted to prevent dripping from the T&P valve.
-	If the maximum water pressure exceeds 6 bar in a 24-hour period, a pressure reduction valve and expansion vessel shall be fitted.

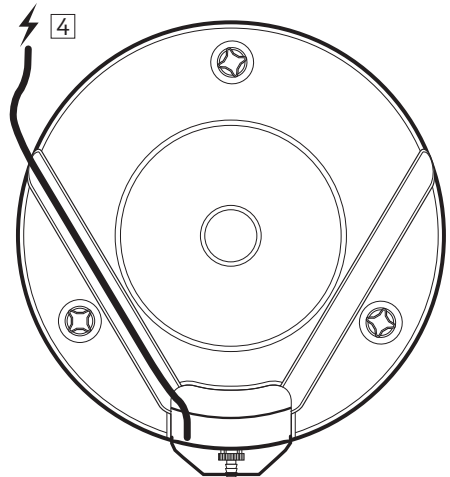

3.6 Electrical installation

This water heater can be connected to a separate fuse branch circuit or to a suitable wall socket. See the data plate on the product for the element wattage/voltage and make sure the power supply wiring and fusing/circuit breaker are the correct type and size for this product.

Fitting or retrofitting an external power supply control unit to the product or its power supply must only be performed by an authorized electrician. The control unit must be approved by the product manufacturer.

The relevant standards and regulations must be followed.

This water heater must be electrically grounded in accordance with all local codes, or in the absence of local codes, CSA C22.1 Canadian Electrical Code. *Failure to properly ground this product can result in property damage, personal injury or death.*

3.6.1 Electrical components

Component	Note
Safety thermostat	85°C thermal cut-out 185°F thermal cut-out
Work thermostat	45-75°C adjustable 113-167°F adjustable
Heating element	1-phase 230 V
Internal wires	Heat-resistant

3.6.2 Electrical connections in the junction box

⚠ WARNING

Constant voltage present at terminals L1 and L2. Before any electrical work is done, the power supply must be disconnected and secured against activation while the work is in progress.

- Black wire (L1) – connected to point '1' on the safety thermostat.
- White wire (L2) – connected to point '3' on the safety thermostat.
- Yellow wire with green stripe connected to earth terminal as shown in illustration.
- Internal wires from the element to the thermostat are connected to point '4' on the safety thermostat and point '2' on the operating thermostat. See illustration.

3.6.3 Torque settings

Component	Torque
G 1.1/4" heating element	60 Nm (+/- 5)
Thermostat screws	2 Nm (+/- 0.1)
Screw on the element head	2 Nm (+/- 0.1)

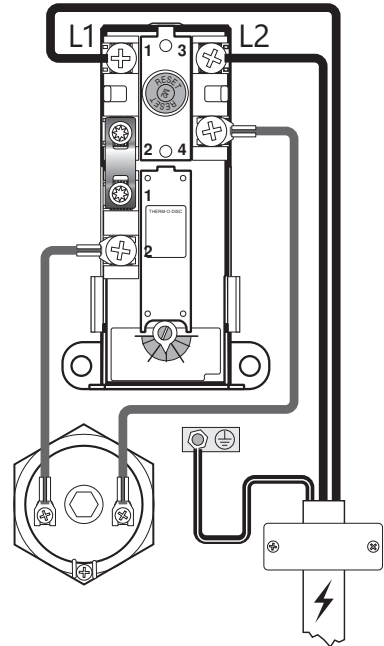



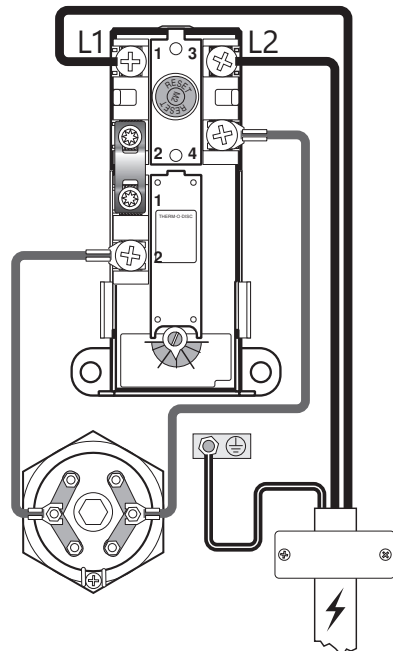





Electrical connection 3 kW



Electrical connection 4,8 kW

3.6.4 Fitting instructions

 WARNING	
	The product must be completely filled with water before the power is switched on.
	Fitting an external control unit managing the power supply to the product is NOT allowed without approval from the manufacturer.
	Do not remove the junction box cover until the power supply to the product is switched OFF.
	Do not attempt to repair or replace any electrical component installed in the product before the power supply is switched OFF.
	Do not use the product with a voltage other than what is specified on the product data plate.
	Do not connect the power supply wiring to anywhere other than the product's main power connection. DO NOT bypass the safety thermostat.

 CAUTION	
	The product must have a clearance for servicing of minimum 40 cm in front of the junction box cover and sufficient space for servicing above the top.

3.6.5 Fitting recommendation

RECOMMENDATION	
-	Mains cable should be hidden under one of the channels in the bottom of the product, see pt. 3.5.6.
-	Always follow local codes or CSA C22.1 Canadian Electrical Code.

4. INITIAL COMMISSIONING

4.1 Filling with water

First check that all pipes are connected correctly. Then proceed as follows:

- A) Open a hot tap – leave it open
- B) Open the cold water supply to the product.

Check that the water from the open hot water tap is flowing freely, without any air gaps.

- A) Close hot tap.

4.2 Turning on the power

When the water heater has been completely filled with water, the power can be switched on.

- A) Turn on switch/breaker.

4.3 Control points

- A) Check that all pipe connections to/from the product are tight and not leaking.
- B) Check that the power supply to the product is not at risk of exposure to mechanical, thermal or chemical damage, and is not connected to a non approved power supply control unit.
- C) Check that any overflow pipe from the safety valve is uninterrupted, undamaged and frost-free fitted sloping towards the drain.
- D) Check that the product is standing firmly vertically and horizontally.

4.4 Emptying of water

- A) Disconnect the power supply. Do not drain the water heater unless the power supply has been turned off and secured against activation during the draining process.
- B) Shut off incoming cold water supply.
- C) Open a hot tap to the maximum and leave open (prevents vacuum).
- D) Remove the cover at the drain valve (2) by loosening the screw (5).
- F) Connect a hose to the nozzle on the drain valve. Place the other end of the hose outside, in a drain or in buckets. Turn the screw on the drain valve (3) approx. 90 degrees to the open position using a screwdriver. The product is drained.

After draining, close the drain valve (3) by turning the screw 90 degrees to the closed position. Close all open taps. Refit the cover (2) at the drain valve. Refilling, see pt. 4.1.

DO NOT turn the power to the water heater back on until it is completely filled with water. Failure to comply will void the guarantee.

⚠ WARNING

The water temperature in the product is 70°C/158°F and could cause scalding. Before emptying, a hot tap should be opened to the max. pressure/temperature for min. 3 minutes.

4.5 Handover to end-user

THE INSTALLER MUST:

Brief the end-user on safety and maintenance instructions.

Brief the end-user on settings and emptying the product.

Hand this installation manual over to the end-user.

Enter contact details on the data plate on the product.

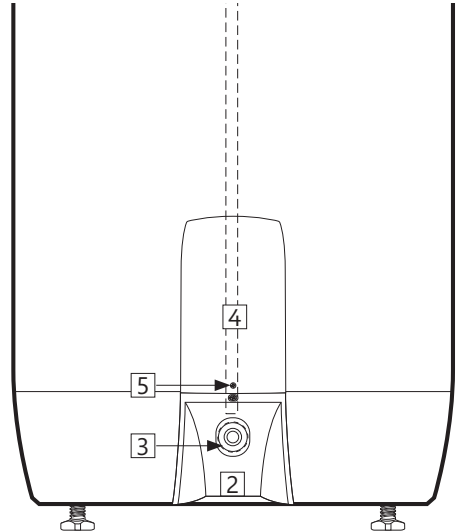

⚠ WARNING

The water heater should not be turned on unless all conditions shown under pt. 1 are followed. Failure to comply may cause property damage, serious injury or death.

5. USER GUIDE

5.1 Settings

5.1.1 Thermostat setting

The thermostat on the product is adjustable from 45-75°C/113-167°F. The thermostat should not be set lower than 65°C/149°F to prevent bacteria growth.

⚠ WARNING

Increasing the water temperature in the water heater increases risk of scalding.

To adjust the temperature:

- A) Disconnect the power supply.
- B) Remove the junction box cover (4) by unscrewing the fastening screw (5).
- C) Adjust the temperature on the thermostat (7) with a screwdriver.

Re-fit the junction box cover before connecting the power supply.

5.1.2 Resetting the safety thermostat

The safety thermostat on the product cuts out when there is a risk of overheating. This is reset by removing the cover and pressing the red 'RESET' button (6). If the thermostat cuts out repeatedly, contact the installer.

⚠ WARNING

Constant voltage present in the junction box. Before any electrical work is done, the power supply must be disconnected and secured against activation while the work is in progress.

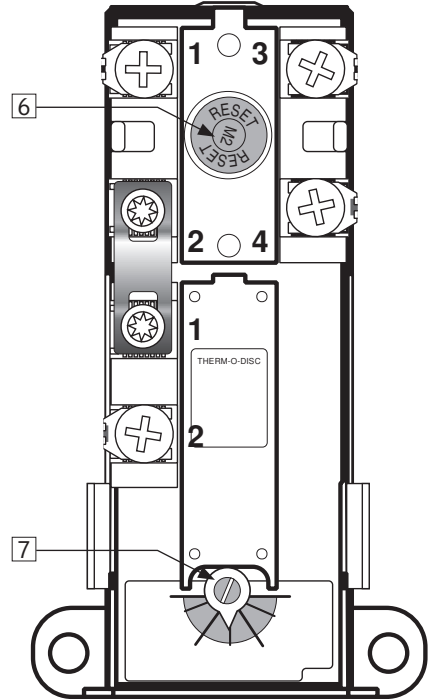

5.2 Maintenance

MAINTENANCE INSTRUCTIONS

ⓘ	Maintenance should be carried out by persons over 18 years of age, with sufficient understanding
ⓘ	Annual inspection of T&P valve:
-	Open valve for 1 min. by lifting the lever (8) approx. 90 degrees to the open position. CAUTION: Hot water will be released from the valve.
-	Visually check that the water is flowing freely to the drain.
-	YES = OK. Close the valve by setting the lever (8) back to the closed position.
-	NO = NOT OK. Disconnect power supply and shut off water supply. Contact installer or a Certified Licenced Professional.

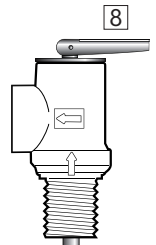

6. TROUBLESHOOTING

6.1 Faults and fixes

If problems arise when the product is in use, check for possible faults and fixes in the table. If the problem is not shown in the troubleshoot-

ing table or you are unsure what is wrong, contact the installer (see type plate on the product) or OSO Hotwater AS - see section 7.1.

TROUBLESHOOTING		
Problem	Possible cause of fault	Possible solution
There is leakage/dripping from the safety valve/there is often water on the floor by the cylinder in the morning	Pressure reduction valve, water meter or blocked non-return valve on the water intake.	Fit expansion vessel which absorbs expansion during heating, and fit pressure reduction valve for stable water pressure inside the home. The pressure reduction valve is adjusted in according to the pressure in the expansion vessel. Contact auth. installer.
	Water pressure into the home is too high.	
	The T&P valve is worn or there are particles stuck between the membrane and the valve seat because the water is dirty	Try to flush with water through the T&P valve. Open valve approx. 1 minute. See section 5.2. If the valve still leaks, it must be replaced. Contact auth. installer.
	Leak from heating element.	Verify as follows: a) cut the electric supply, b) unscrew the cover, c) visually check whether there is a leak from the heating element. If so, replace the gasket/heating element. Contact authorized installer.
No hot water	Power supply interrupted.	Verify that the fuse is on / the earth breaker has not tripped.
	Thermostat has cut out.	Press the 'RESET' button on the safety thermostat; see 'User guide'.
	Heating element is defective.	Replace heating element. Contact authorized installer.
	Leak in hot water pipe	Verify as follows: a) wait 2-3 hours, b) feel the inlet/outlet combination to see whether it is hot. If so, there is a leak in the hot water pipe or elsewhere. Contact authorized installer.
Not enough hot water	High consumption in the home.	Raise the temperature on the thermostat to 70°C/158°F; see 'User guide'. Switch to a larger OSO water heater. Contact authorized installer.
Not high enough temperature	The thermostat is set for low temperatures.	Raise the temperature on the thermostat to 70°C/158°F; see 'User guide'.
	Change from cold to hot water in taps.	Contact auth. installer.
Fuse/earth breaker trips repeatedly	Possible fault in the heater's electrical system.	Verify as follows: a) cut the electric supply, b) unscrew the cover, c) visually check the junction box for any problems. If so, contact auth. installer to check. Fit the cover.
Long time before the water reaches the tap	Long stretch of pipe from water heater to tap.	Fit circulation loop or heating cable to HW pipe. Or fit an auxiliary heater by the tap. Contact auth. installer.
Knocking in the pipes when the hot tap is closed	Large pressure increase when the tap is closed quickly.	Completely normal. Fit expansion vessel if troublesome. Contact auth. installer.

7. WARRANTY CONDITIONS - applies to Canada only

1. Scope

OSO Hotwater AS (hereinafter called OSO) warrants for 7 years from the date of purchase, that the Product will: i) conform to OSO specification, ii) be free from defects in materials and workmanship, subject to conditions below. All components carry a 2-year warranty. The conditions and limitations set out below shall apply.

2. Coverage

If a defect arises and a valid claim is received within the statutory warranty period, at its option and to the extent permitted by law, OSO shall either: i) repair the defect, or; ii) replace the product with a product that is identical or similar in function, or; iii) refund the purchase price.

If a defect arises and a valid claim is received after the statutory warranty period has expired, but within the extended warranty period, OSO will supply a product that is identical or similar in function. OSO will in such cases not cover any other associated costs.

Any exchanged Product or component will become the legal property of OSO. Any valid claim or service does not extend the original warranty. The replacement Product or part does not carry a new warranty.

3. Conditions

The Product is manufactured to suit most public water supplies. However, there are certain water chemistries (outlined below) that can have a detrimental effect on the Product and its life expectancy. If there are uncertainties regarding water quality, the local water supply authority can supply the necessary data. The warranty applies only if the conditions set out below are met in full:

- The Product has been installed by a professional installer, in accordance with the instructions in the installation manual and all relevant Codes of Practice and Regulations in force at the time of installation.
- The Product has not been modified in any way, tampered with or subjected to misuse and no factory fitted parts have been removed for unauthorized repair or replacement.
- The product has been connected to the public power grid and it has not been connected to an external power supply control unit not approved by OSO.
- The Product has only been connected to a domestic mains water supply in compliance with the Guidelines for Canadian Drinking Water Quality by Health Canada, latest version. The water should not be aggressive, i.e. the water chemistry shall comply with the following:
 - Chloride < 250 mg / L
 - Electric Conductivity (EC) @25°C < 750 uS / cm

7.1 Customer service

In case of problems that cannot be resolved with the aid of the troubleshooting guide in this installation manual, contact either:

A) The installer who supplied the product.

- Saturation Index (LSI) @80°C > - 1,0 / < 0,8
- pH level > 6,0 / < 9,5

- The immersion heater has not been exposed to hardness levels exceeding 10°dH (180 ppm CaCO₃). A water softener is recommended in such cases.
- Any disinfection has been carried out without affecting the Product in any way whatsoever. The Product shall be isolated from any system chemical disinfecting.
- The Product has been in regular use from the date of installation. If the Product is not intended to be used for 60 days or more, it must be drained.
- Service and/or repair shall be done according to the installation manual and all relevant codes of practice. Any replacement parts used shall be original OSO spare parts.
- Any third-party costs associated with any claim has been authorized in advance by OSO in writing.
- The purchase invoice and/or installation invoice, a water sample as well as the defective product is made available to OSO upon request.

Failure to follow these instructions and conditions may result in product failure, and water escaping from the Product.

4. Limitations

The warranty does not cover:

- Any fault or costs arising from incorrect installation, incorrect application, lack of regular maintenance in accordance with the installation manual, neglect, accidental or malicious damage, misuse, any alteration, tampering or repair carried out by a non-professional, any fault arising from the tampering with or removal of any factory fitted safety components or measures.
- Any consequential damage or any indirect loss caused by any failure or malfunction of the Product whatsoever.
- Any pipework or any equipment connected to the Product.
- The effects of frost, lightning, voltage variation, lack of water, connecting to a non approved external power supply control unit, dry boiling, excess pressure or chlorination procedures.
- The effects of stagnant (de-aerated) water if the Product has been left unused for more than 60 days consecutively.
- Damage caused during transportation. Buyer shall give the carrier notice of such damage.
- Costs arising if the Product is not immediately accessible for servicing.

These warranties do not affect the Buyer's statutory rights.

B) OSO Hotwater AS: Tel.: +47 32 25 00 00
Email: eksport.hokksund@osohotwater.com
Web: www.osohotwater.com

8. REMOVING THE PRODUCT

8.1 Removal

- Disconnect the power supply.
- Shut off incoming cold water supply.
- Empty the product of water – see section 4.4.
- Disconnect all pipes.
- The product can now be removed.

8.2 Returns scheme

This product is recyclable and should be taken to the environmental recycling centre. If the product is to be replaced with a new one, the installer can take the old cylinder away for recycling.

OSO

HOTWATER

OSO Hotwater AS

Industriveien 1
3300 Hokksund - Norway
Tel.: +47 32 25 00 00
oso@oso.no
www.osohotwater.com

© This installation manual and all its content is protected by copyright and may be reproduced or distributed only with written consent from the manufacturer. We reserve the right to make changes without notice.

© Toutes les sections des présentes instructions de montage sont protégées par le droit d'auteur et ne peuvent pas être reproduites ni distribuées sans le consentement écrit préalable du fabricant. Sous réserve de modifications.

Saga – S

200-300 l.

FR



INFORMATIONS DE SÉCURITÉ
INFORMATIONS FDV
INSTRUCTIONS DE MONTAGE
FT - FICHE TECHNIQUE

Fabriqué par OSO Hotwater AS
Industriveien 1 - 3300 Hokksund - Norvège
Tél. : +47 32 25 00 00 / E-mail : oso@oso.no
www.osohotwater.com

11002228-04 - 01-2024





OSO

HOTWATER

SOMMAIRE

1. Consignes de sécurité	2	4. Première mise en service	12
1.1 Renseignements d'ordre général	2	4.1. Remplissage d'eau.....	12
1.2 Consignes de sécurité pour l'utilisateur	4	4.2. Mise sous tension.....	12
1.3 Consignes de sécurité pour les installateurs	4	4.3. Points de contrôle.....	12
2. Description du produit	5	4.4. Vidange de l'eau.....	12
2.1. Identification du produit.....	5	4.5. Transfert à l'utilisateur final.....	12
2.2. Utilisation conforme à l'usage prévu.....	5	5. Guide de l'utilisateur	13
2.3 Conformité.....	5	5.1. Réglages.....	13
2.4 Données techniques.....	5	5.2. Entretien.....	13
3. Instructions d'installation	6	6. Dépannage	14
3.1. Produits pour lesquels ces instructions		6.1. Dysfonctionnements et réparations.....	14
s'appliquent.....	6	7. Conditions de garantie	15
3.2. Inclus dans la livraison.....	6	7.1. Garantie et enregistrement.....	15
3.3. Dimensions du produit.....	6	7.2. Service après-vente.....	15
3.4. Exigences relatives au lieu d'installation ...	7	8. Retrait du produit	15
3.5. Installation de tuyauterie.....	8	8.1. Retrait.....	15
3.6. Installation électrique.....	10	8.2. Programme de recyclage.....	15

Symboles utilisés dans ce manuel :

 ATTENTION	Peut causer des blessures graves voire entraîner la mort
 AVERTISSEMENT	Peut causer des blessures légères ou modérées ainsi que des dommages matériels
 À ÉVITER	
 RECOMMANDÉ	

1. CONSIGNES DE SÉCURITÉ

1.1 Renseignements d'ordre général

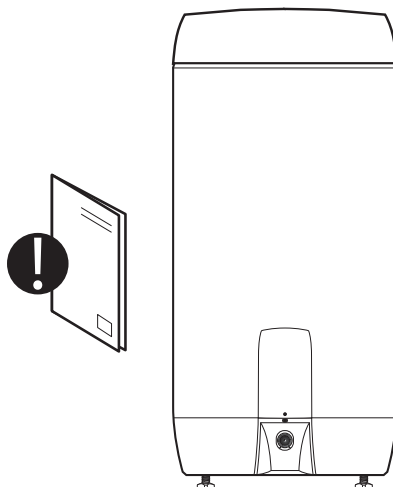

- Lire attentivement les consignes de sécurité suivantes avant de procéder à l'installation, à l'entretien ou au réglage du chauffe-eau.
- Des blessures corporelles ou des dommages matériels peuvent survenir si le produit n'est pas installé ou utilisé comme il se doit.
- Pour toute référence ultérieure, conservez ce manuel ainsi que les autres documents pertinents dans un endroit facilement accessible.
- Le fabricant part du principe que l'utilisateur final respecte les consignes de sécurité, d'utilisation et d'entretien fournies et que l'installateur respecte le manuel d'installation et les normes et réglementations en vigueur à la date de l'installation.









1.1.1 Importantes consignes de sécurité

Avertissement - Lors de l'utilisation d'appareils électriques, des précautions de sécurité de base













pour réduire le risque d'incendie, d'électrocution ou de blessures pour les personnes doivent être suivies, notamment:

 ATTENTION	
	Lisez ce manuel et toutes les étiquettes et instructions sur le chauffe-eau avant d'installer et d'utiliser ce produit. Si vous rencontrez des difficultés à comprendre ou suivre les instructions ou si vous avez un doute au sujet d'une des informations, contactez le personnel agréé avant de procéder.
	Avant l'installation, inspectez le produit et ses composants pour déceler d'éventuels dommages. NE PAS installer un produit ou un composant endommagé, ou réparer les composants endommagés. Si vous décelez des dommages, contactez le fournisseur.
	Une installation, une exploitation, un entretien ou une maintenance incorrects peuvent endommager le produit et son environnement, y compris le bâtiment. Les risques comprennent l'incendie, les brûlures, l'électrocution et l'explosion pouvant causer des blessures graves ou la mort.
	Ce chauffe-eau doit être mis à la terre. Brancher uniquement à une prise de courant correctement mise à la terre. Voir les Instructions de mise à la terre au point 3.6.
	Installer ou positionner ce chauffe-eau uniquement conformément aux instructions d'installation fournies. Le produit doit être installé par un professionnel agréé.
	Utiliser ce chauffe-eau uniquement pour son utilisation prévue comme décrit dans ce manuel.
	Ne pas utiliser de cordon d'extension avec ce chauffe-eau. Ce chauffe-eau doit être relié à une prise murale appropriée ou à un circuit indépendant dans le panneau électrique, voir point 3.6.
	Ne pas utiliser ce chauffe-eau s'il a un cordon électrique endommagé, s'il ne fonctionne pas correctement, ou s'il a été endommagé ou est tombé.
	Ce chauffe-eau doit être entretenu uniquement par un personnel d'entretien qualifié. Contactez le centre de réparation autorisé le plus proche pour vérification, réparation ou réglage.
	SI VOUS SENTEZ DE LA FUMÉE : Éteignez immédiatement l'alimentation du chauffe-eau. Si la fumée persiste après l'arrêt de l'alimentation, contactez votre service incendie local. Lorsque la fumée s'est arrêtée, contactez un technicien de maintenance qualifié pour identifier et résoudre le problème.













1.1.2 Risques généraux

 ATTENTION	
	Risque de contamination de l'eau : Ne pas utiliser de produits chimiques qui pourraient contaminer l'approvisionnement en eau potable. Ne pas utiliser de tuyaux qui ont été enduits de chromates, de scellant à chaudière ou d'autres produits chimiques.
	Risque d'incendie : Réduire les risques d'incendie, ne pas entreposer d'articles qui peuvent prendre feu (papier, vêtements, etc.) sur ou à côté du chauffe-eau. Ne pas entreposer ou utiliser d'essence ou autres matières, liquides et/ou vapeurs inflammables à proximité de cet appareil ou de tout autre appareil. S'assurer que le couvercle de la boîte de raccordement et tous les autres couvercles sont en place. Les débris et objets pénétrant dans la boîte de raccordement peuvent causer des courts-circuits et s'enflammer.
	Risque d'explosion : La pression élevée et la température de l'eau à l'intérieur du chauffe-eau peuvent provoquer une explosion entraînant des dommages matériels, des blessures graves ou la mort lorsqu'il n'est pas bien entretenu. Assurez-vous que la soupape de sécurité TP est toujours en place et fonctionne, voir point 1.2.
	AVERTISSEMENT : L'hydrogène gazeux peut s'accumuler dans un système d'eau chaude lorsqu'il n'est pas utilisé pendant une plus longue période (deux semaines ou plus). L'hydrogène gazeux est extrêmement inflammable. Si le système n'a pas été utilisé pendant deux semaines ou plus, ouvrez un robinet d'eau chaude pendant plusieurs minutes avant d'utiliser tous les appareils électriques reliés au système d'eau chaude. Ne pas placer de source d'inflammation près du robinet lorsqu'il est ouvert.
	Ce document doit être conservé dans un endroit accessible pour référence ultérieure.

1.2 Consignes de sécurité pour l'utilisateur

 ATTENTION	
	Le trop-plein de la soupape de sécurité ne doit PAS être fermé ou obstrué. La valve ne doit pas être déconnectée ou retirée du produit.
	Le produit ne doit PAS être recouvert devant ou près du couvercle de la boîte de raccordement.
	Le produit ne doit PAS être modifié ou changé par rapport à son état d'origine.
	L'installation d'une unité de contrôle externe gérant l'alimentation électrique du produit n'est PAS autorisée sans l'approbation du fabricant.
	Les enfants ne doivent PAS jouer avec le produit ou s'en approcher sans surveillance.
	Le produit DOIT être rempli avec de l'eau avant sa mise sous tension.
	L'entretien/les réglages doivent être effectués uniquement par des personnes de plus de 18 ans et aptes à comprendre
	Le chauffe-eau peut rendre l'eau suffisamment chaude pour causer des brûlures graves instantanément, ce qui peut entraîner des blessures graves ou la mort. Voir l'étiquette d'avertissement sur le produit pour plus de détails.
	La garantie du produit ne couvre aucun dommage ou défaut causé par la fixation, l'installation ou l'utilisation de tout type de dispositif d'économie d'énergie ou autres dispositifs non approuvés, sur, dans ou avec le chauffe-eau. L'utilisation de dispositifs d'économie d'énergie non autorisés peut réduire la durée de vie du produit et entraîner des dommages matériels, des blessures ou la mort.
 AVERTISSEMENT	
	Le produit ne doit pas être exposé au gel, à la surpression, à la surtension ou au traitement au chlore. Voir les conditions de garantie.
	L'entretien et les réglages ne devraient pas être effectués par des personnes ayant une capacité physique ou mentale diminuée, à moins qu'elles n'aient reçu des instructions sur l'utilisation correcte par une personne responsable de leur sécurité.

1.3 Consignes de sécurité pour les installateurs

 ATTENTION	
	Le trop-plein de la soupape de sécurité TP ne doit PAS être fermé ou obstrué. La valve ne doit pas être déconnectée ou retirée du produit.
	L'installation d'une unité de contrôle externe gérant l'alimentation électrique du produit n'est PAS autorisée sans l'approbation du fabricant.
	Tous les tuyaux de trop-plein de la valve TP DOIVENT avoir un diamètre interne ≥ 18 mm, être sans coupure, intacts, hors-gel et inclinés vers une évacuation adaptée.
	Le câble d'alimentation doit résister à 90 °C/194 °F. Une décharge de traction doit être installée.
	Le produit DOIT être rempli avec de l'eau avant sa mise sous tension. Ne jamais utiliser le chauffe-eau à moins qu'il ne soit complètement rempli d'eau.
	Les réglementations et normes en vigueur, ainsi que ce manuel d'installation, doivent être respectés.
	Le chauffe-eau peut rendre l'eau suffisamment chaude pour causer des brûlures graves instantanément, ce qui peut entraîner des blessures graves ou la mort. Voir l'étiquette d'avertissement sur le produit pour plus de détails.
 AVERTISSEMENT	
	Le produit doit être placé dans une pièce équipée d'une évacuation pour éviter tout dommage matériel en cas de fuite. La responsabilité pour tout dommage consécutif ne s'appliquera que lorsque ces conditions sont remplies.
	Le produit doit être correctement placé verticalement et horizontalement, sur un sol adapté au poids total du produit en fonctionnement. Voir plaque signalétique.
	Le produit doit être à une distance d'au moins 40 cm devant le couvercle de la boîte de raccordement et avoir suffisamment d'espace au-dessus pour l'entretien.

2. DESCRIPTION DU PRODUIT

2.1 Identification du produit

Les détails d'identification de votre produit se trouvent sur la plaque signalétique apposée sur le produit. Pour plus d'informations, reportez-vous à la déclaration de conformité sur www.osohotwater.com.

Les produits OSO sont conçus et fabriqués conformément à CAN/CSA-C22.2 N° 110-94.

OSO Hotwater AS est certifié

- Qualité ISO 9001
- Environnement ISO 14001
- Environnement de travail ISO 45001

2.2 Utilisation conforme à l'usage prévu

La série Saga est conçue pour approvisionner les foyers en eau courante chaude. Le produit peut être utilisé avec des sources d'énergie alternatives.

2.3 Conformité

Le produit est conforme aux normes de :

- Basse tension LVD 2014/35/UE
- Compatibilité électromagnétique EMC 2014/30/UE
- Matériel sous pression DESP 2014/68/UE

Toutes les soupapes de sécurité utilisées doivent être approuvées par la CSA.



2.4 Données techniques

Numéro du produit	Code du produit :	Capacité personnes	Poids kg.	Diamètre x Hauteur mm.	Volume de fret en m ³	Volume L	Perte de chaleur W
21230500	S 150 - 3 kW/1x240V	2,5	31	ø570x1010	0,32	112	47
21230510	S 150 - 4,8 kW/1x240V	2,5	31	ø570x1010	0,32	112	47
21230700	S 200 - 3 kW/1x240V	3,5	39	ø570x1260	0,47	193	66
21230710	S 200 - 4,8 kW/1x240V	3,5	39	ø570x1260	0,47	193	66
21230600	S 250 - 3 kW/1x240V	4,5	44	ø570x1510	0,56	242	79
21230610	S 250 - 4,8 kW/1x240V	4,5	44	ø570x1510	0,56	242	79
21230800	S 300 - 3 kW/1x240V	5,5	51	ø570x1710	0,63	281	86
21230810	S 300 - 4,8 kW/1x240V	5,5	51	ø570x1710	0,63	281	86

3. INSTRUCTIONS D'INSTALLATION

3.1 Produits pour lesquels ces instructions s'appliquent

Saga - S 150 - 3 kW
 Saga - S 150 - 4,5 kW
 Saga - S 200 - 3 kW
 Saga - S 200 - 4,5 kW
 Saga - S 300 - 3 kW
 Saga - S 300 - 4,5 kW

3.2 Inclus dans la livraison

N° de référence	Nombre de	Description
1.	1.	Couvercle supérieur (monté en usine)
2	1	Combinaison entrée/sortie (monté en usine)
3	1	Soupape de sûreté TP (montée en usine)
4	1	Anode (facultatif, non inclus)
5	1	Manuel d'installation (ce document)
6	1	Chauffe-eau
7	1	Thermostat
8	1	Élément chauffant
9	1	Robinet de vidange (monté en usine)
10	3	Pieds (montés en usine)

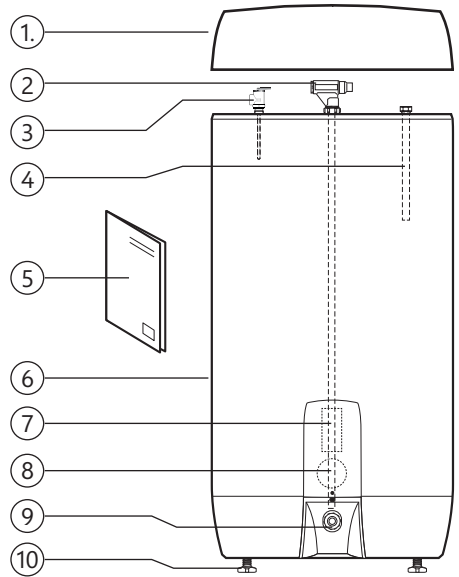

3.3 Dimensions du produit

Dimensions en mm.

Produit.	A	B	C	D	E	∅
S 150	0-40	1010	960	125	655	570
S 200	0-40	1260	1210	125	655	570
S 300	0-40	1710	1660	125	655	570

Tolérance de +/- 5 mm (non dimension A).

3.3.1 Risques lors de l'installation et de l'entretien

Risque d'électrocution :
 Le contact avec des pièces électriques peut entraîner des blessures graves ou la mort. Débranchez toujours l'alimentation avant l'entretien et assurez-vous qu'elle est sécurisée pour ne pas s'activer pendant que les travaux sont en cours

Risque lors du levage :

le chauffe-eau est lourd. Respectez les précautions suivantes pour réduire le risque de dommages matériels et/ou de blessures corporelles :

- Ne déballiez pas le produit avant qu'il soit situé dans son emplacement final.
- Il faut au moins deux personnes pour soulever le chauffe-eau.
- Assurez-vous que les deux personnes ont une bonne adhérence avant de soulever.
- Utilisez un chariot ou un diable pour déplacer le produit sur de plus longues distances.

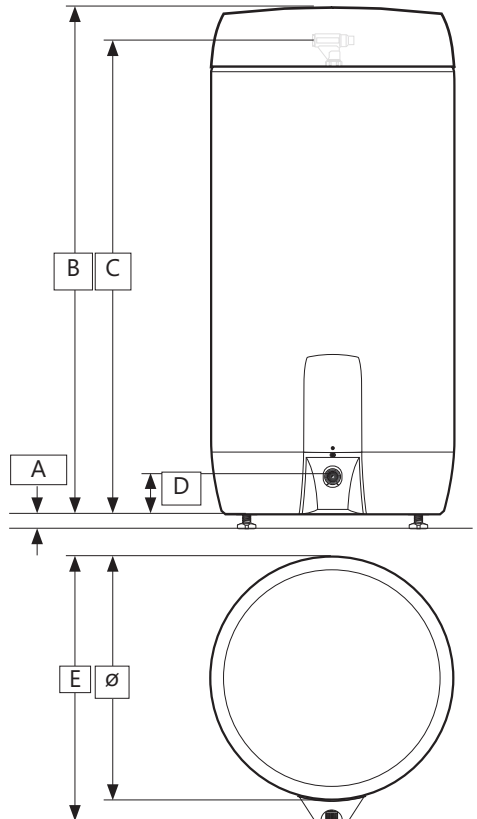

3.3.2 Livraison

Le produit doit être transporté avec soin et dans son emballage, comme indiqué. Utilisez les poignées disponibles sur la boîte. Le produit est lourd. Prenez toutes les précautions nécessaires pour éviter les blessures lors de la manipulation du produit, voir point 3.3.1.

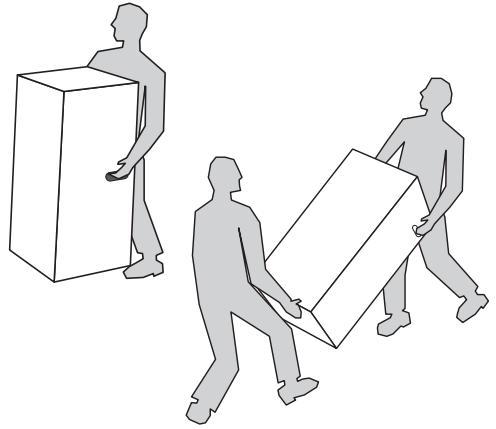

⚠ AVERTISSEMENT

Les raccords de tuyauterie, les vannes, etc. ne doivent pas être utilisés pour soulever le produit car cela pourrait entraîner des dysfonctionnements.

3.4 Exigences relatives au lieu d'installation et au positionnement

⚠ AVERTISSEMENT

- ❗ Le produit doit être placé dans une pièce équipée d'une évacuation pour éviter tout dommage matériel en cas de fuite. La responsabilité pour tout dommage consécutif ne s'appliquera que lorsque ces conditions sont remplies.
- ❗ Le produit doit être placé dans une position sèche et protégée en permanence contre le gel.
- ❗ Le produit doit être placé sur un sol adapté au poids total du produit lorsqu'il est en fonctionnement. Voir la plaque de données.
- ❗ Le produit doit être à une distance d'au moins 40 cm devant le couvercle de la boîte de raccordement et avoir suffisamment d'espace au-dessus pour l'entretien.
- ❗ Le produit doit être facilement accessible dans le domicile pour l'entretien et la maintenance.

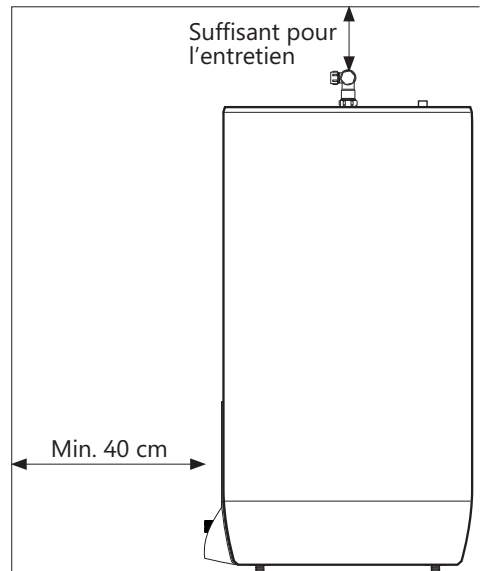
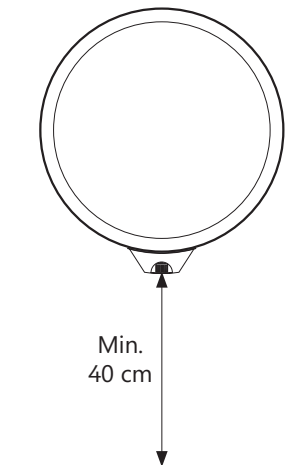

3.5 Installation de tuyauterie

Le produit est conçu pour être relié en permanence au réseau de distribution d'eau. Pour l'installation, il est recommandé d'utiliser des tuyaux homologués de la bonne dimension. Les normes et réglementations en vigueur doivent être respectées.

Produit	EAU FROIDE	EAU CHAUDE	Trop-plein (2)	Anode (3)	Capteur de temp (4)
S 150 - 300	Anneau de serrage ø22 mm	Anneau de serrage ø22 mm	3/4" interne	3/4" interne	1/2" interne

3.5.1 Pression d'eau entrante

L'efficacité du produit dépend de la pression d'eau froide entrante. La pression de l'eau doit être de min. 2 bar et max. 6 bar tout au long de la journée. Une pression d'eau excessive peut être ajustée en installant une soupape de réduction de pression.

3.5.2 Montage de tuyaux en cuivre d'eau froide et chaude (EF-EC) et tuyau de trop-plein

A) Tourner la combinaison d'entrée/de sortie sur la position désirée.

- Resserer le raccordement de compression au cylindre (voir 3.5.4)

B) Des tuyaux EF et EC de taille et de qualité appropriées doivent être conduits à la combinaison d'entrée/de sortie et serrés. (voir 3.5.4).

- Pour des tuyaux plus grands, un connecteur peut être utilisé.

C) Tuyau de trop-plein de diamètre interne (2) ≥ 18 mm raccordé à la valve TP (1) ;

- Raccord 3/4" filetage interne.
- Sans coupure, intact, hors-gel et incliné vers une évacuation/un avaloir.

3.5.3 Équipement optionnel

Le produit est équipé d'un raccord pour anode optionnelle (3) pour protéger contre l'eau chlorurée. Pour plus d'informations et de maintenance, voir pt. 5.2.

Le produit est préparé pour l'installation d'un temp. tube capteur en utilisant le raccord 1/2" (4).

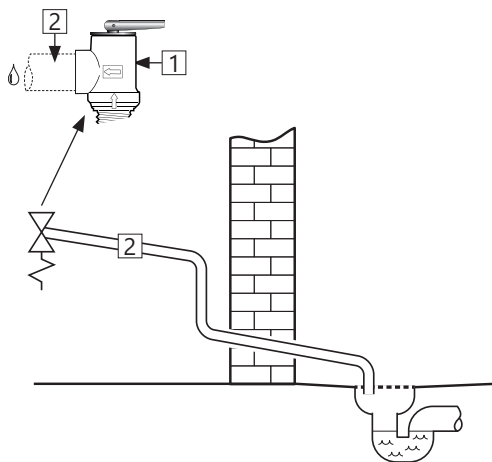
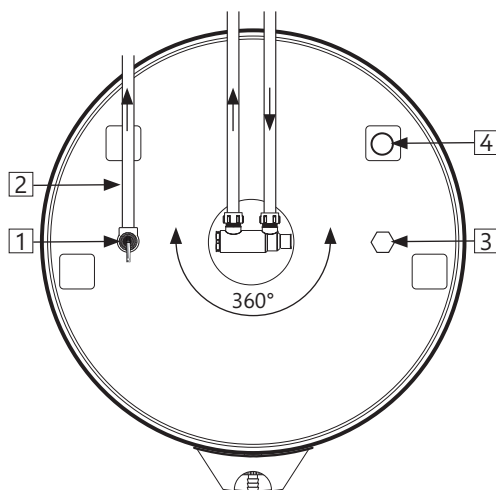

3.5.4 Réglages du couple

Composant	Couple
Raccord de compression aux tuyaux en cuivre EF/EC (ø22)	40 Nm (+/- 3)
Raccord de compression au cylindre (ø22)	60 Nm (+/- 5)

3.5.5 Instructions de raccordement

⚠ ATTENTION	
❗	Le produit DOIT être rempli avec de l'eau avant sa mise sous tension.
❗	Tous les tuyaux de trop-plein de la soupape de sécurité DOIVENT avoir un diamètre interne $\geq \varnothing 18$ mm, être sans coupure, intacts, hors-gel et inclinés vers une évacuation/un avaloir.

⚠ AVERTISSEMENT	
❗	Le produit doit être placé dans une pièce équipée d'une évacuation pour éviter tout dommage matériel en cas de fuite. La responsabilité pour tout dommage consécutif ne s'appliquera que lorsque ces conditions sont remplies.
❗	Le produit doit être correctement placé verticalement et horizontalement, sur un sol adapté au poids total du produit en fonctionnement. Voir plaque signalétique.
❗	Le produit doit être à une distance d'au moins 40 cm devant le couvercle de la boîte de raccordement et avoir suffisamment d'espace au-dessus pour l'entretien.

3.5.6 Recommandation d'installation

RECOMMANDATION	
-	Laisser un espace au sol. Dévisser les pieds d'au moins 15 mm à partir du bas du produit.
-	Le câble d'alimentation (4) doit être dissimulé sous les canaux en bas du produit.
-	Si un clapet antiretour est installé, une soupape de réduction et un vase d'expansion doivent être installés pour empêcher la valve TP de goutter.
-	Si la pression maximale de l'eau dépasse 6 bar au cours d'une période de 24 heures, une soupape de réduction de pression et un vase d'expansion doivent être installés.



3.6. Installation électrique

Ce chauffe-eau peut être branché à un circuit indépendant dans le panneau électrique ou à une prise murale adaptée. Voir la plaque de données sur le produit pour la puissance/le voltage de l'élément et s'assurer que le câblage d'alimentation et le fusible/disjoncteur sont de type et de taille corrects pour ce produit.

L'installation ou la mise à niveau d'une unité de contrôle d'alimentation externe sur le produit ou son alimentation ne doit être effectuée que par un électricien agréé. L'unité de contrôle doit être approuvée par le fabricant du produit.

Les normes et réglementations en vigueur doivent être respectées.

Ce chauffe-eau doit être mis à la terre électriquement conformément à tous les codes locaux, ou en l'absence de codes locaux, au code canadien de l'électricité C22.1 de la CSA. *Le fait de ne pas mettre ce produit correctement à la terre peut entraîner des dommages matériels, des blessures corporelles ou la mort.*

3.6.1 Composants électriques

Composant	Remarque
Thermostat de sécurité	Disjoncteur thermique à 85 °C Disjoncteur thermique à 185 °F
Thermostat de travail	Réglable 45-75 °C Réglable 113-167 °F
Élément chauffant	1-phase 230 V
Fils internes	Thermorésistant

3.6.2 Connexions électriques dans la boîte de raccordement

⚠ ATTENTION

Tension constante présente aux terminaux L1 et L2. Avant d'effectuer un travail électrique, l'alimentation doit être débranchée et sécurisée pour ne pas s'activer pendant que les travaux sont en cours.

- Fil noir (L1) - relié au point « 1 » sur le thermostat de sécurité.
- Fil blanc (L2) - relié au point « 3 » sur le thermostat de sécurité.
- Fil jaune à rayure verte relié au terminal sur borne de terre - voir illustration.
- Les fils internes de l'élément au thermostat de sécurité et au point « 2 » sur le thermostat de fonctionnement. Voir l'illustration.

3.6.3 Réglages du couple

Composant	Couple
Élément chauffant G 1.1/4"	60 Nm (+/- 5)
Vis thermostat	2 Nm (+/- 0.1)
Vis sur la tête de l'élément	2 Nm (+/- 0.1)

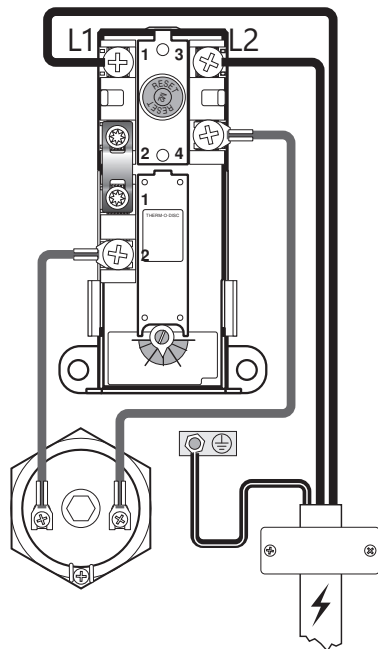



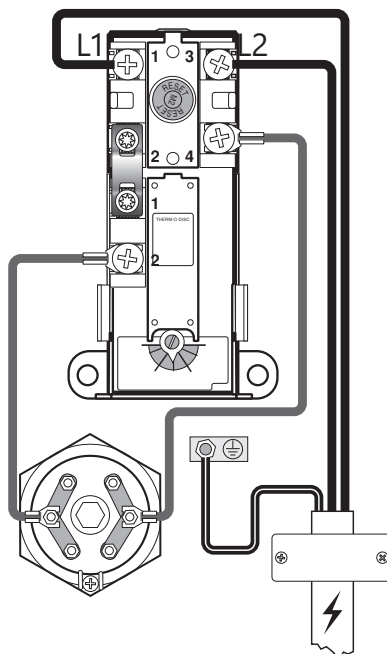





Connexion électrique 3 kW



Connexion électrique 4,5 kW

3.6.4 Instructions de raccordement

 ATTENTION	
	L'installation d'une unité de contrôle externe gérant l'alimentation électrique du produit n'est PAS autorisée sans l'approbation du fabricant.
	Le produit doit être entièrement rempli avec de l'eau avant sa mise sous tension.
	Ne retirez pas le couvercle de la boîte de raccordement avant que l'alimentation du produit soit sur OFF.
	N'essayez pas de réparer ou de remplacer tout composant électrique installé dans le produit avant que l'alimentation soit sur OFF.
	N'utilisez pas le produit avec une tension autre que celle spécifiée sur la plaque de données du produit.
	Ne branchez pas le câblage d'alimentation ailleurs qu'au raccordement électrique principal du produit. NE PAS court-circuiter le thermostat de sécurité.

 AVERTISSEMENT	
	Le produit doit être à une distance d'au moins 40 cm devant le couvercle de la boîte de raccordement et avoir suffisamment d'espace au-dessus pour l'entretien.

3.6.5 Recommandation de raccordement

RECOMMANDATION	
-	Le câble d'alimentation doit être dissimulé sous l'un des canaux en bas du produit, voir point 3.5.6.
-	Toujours respecter les codes locaux ou le Code canadien de l'électricité C22.1 de la CSA.

4. PREMIÈRE MISE EN SERVICE

4.1 Remplissage d'eau

Vérifiez au préalable que tous les tuyaux sont correctement raccordés. Ensuite, procédez comme suit :

- A) Ouvrez un robinet d'eau chaude - laissez-le ouvert
- B) Ouvrez l'alimentation en eau froide du produit.

Vérifiez que l'eau du robinet d'eau chaude ouvert s'écoule de manière fluide, sans fuite d'air.

- A) Fermez le robinet d'eau chaude.

4.2 Mise sous tension

Lorsque le chauffe-eau a été complètement rempli d'eau, l'alimentation peut être allumée.

- A) Allumez l'interrupteur/le disjoncteur.

4.3 Points de contrôle

- A) Vérifiez que tous les raccords de tuyauterie vers / depuis le produit sont étanches et ne présentent aucune fuite.
- B) Vérifiez que l'alimentation électrique du produit ne risque pas d'être exposée à des dommages mécaniques, thermiques ou chimiques et qu'elle n'est pas connectée à une unité de contrôle d'alimentation non approuvée.
- C) Vérifiez que tous les tuyaux de trop-plein de la soupape de sécurité sont sans coupure, intacts, hors-gel et inclinés vers une évacuation.
- D) Vérifiez que le produit est solidement en place verticalement et horizontalement.

4.4 Vidange de l'eau

- A) Débranchez l'alimentation électrique. Ne pas vider le chauffe-eau à moins que l'alimentation électrique ait été coupée et sécurisée pour ne pas s'activer pendant le processus de vidange.
- B) Coupez l'arrivée d'eau froide.
- C) Ouvrez un robinet d'eau chaude au maximum et laissez-le ouvert (évite l'aspiration).
- D) Retirez le couvercle du robinet de vidange (2) en desserrant la vis (5).
- F) Connectez un tuyau à la buse du robinet de vidange. Placez l'autre extrémité du tuyau à l'extérieur, dans une évacuation ou dans des seaux. Tournez la vis du robinet de vidange (3) à environ 90 degrés de la position ouverte à l'aide d'un tournevis. Le produit est vidangé.

Après la vidange, fermez le robinet de vidange (3) en tournant la vis à 90 degrés de la position fermée. Fermez tous les robinets ouverts. Remplacez le couvercle (2) du robinet de vidange. Remplissage, voir point 4.1.

NE PAS rallumer l'alimentation du chauffe-eau tant qu'il n'est pas complètement rempli d'eau. Le non-respect de cette consigne annulera la garantie.

⚠ ATTENTION

La température de l'eau à l'intérieur du produit est de 70°C/158°F et peut provoquer des brûlures. Avant de la vider, un robinet d'eau chaude doit être ouvert à la pression/température maximum pendant au moins 3 minutes.

4.5 Transfert à l'utilisateur final

L'INSTALLATEUR DOIT :

Expliquez à l'utilisateur final les consignes de sécurité et d'entretien.

Informez l'utilisateur final des réglages et de la vidange du produit.

Remettre ce manuel d'installation à l'utilisateur final.

Inscrire les coordonnées sur la plaque signalétique du produit.

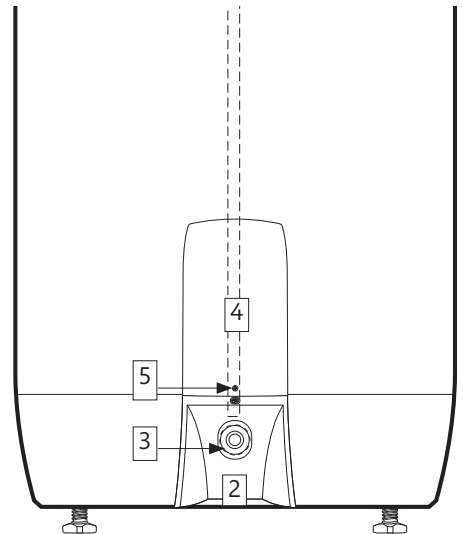

⚠ ATTENTION

Le chauffe-eau ne doit pas être allumé tant que toutes les conditions indiquées au point 1 ne sont pas respectées. Le non-respect de cette consigne peut causer des dommages matériels, des blessures graves ou la mort.

5. GUIDE DE L'UTILISATEUR

5.1 Réglages

5.1.1 Réglage thermostat

Le thermostat du produit est réglable de 45 à 75°C/113-167°F. Le thermostat ne doit pas être réglé à un niveau inférieur à 65°C/149°F pour empêcher le développement des bactéries.

⚠ ATTENTION

Augmenter la température de l'eau dans le chauffe-eau augmente le risque de brûlure.

Pour régler la température :

- Déconnectez l'alimentation électrique.
- Retirez le couvercle de la boîte de raccordement (4) en dévissant la vis de fixation (5).
- Ajustez la température du thermostat (7) à l'aide d'un tournevis.

Remplacez le couvercle de la boîte de raccordement avant de brancher l'alimentation.

5.1.2 Réinitialiser le thermostat de sécurité

Le thermostat de sécurité du produit se coupe lorsqu'il y a un risque de surchauffe. Ceci est réinitialisé en ôtant le couvercle et en appuyant sur le bouton rouge « RESET » (6). Si le thermostat se coupe de manière répétée, contactez l'installateur.

⚠ ATTENTION

Tension constante présente dans la boîte de raccordement. Avant d'effectuer un travail électrique, l'alimentation doit être débranchée et sécurisée pour ne pas s'activer pendant que les travaux sont en cours.

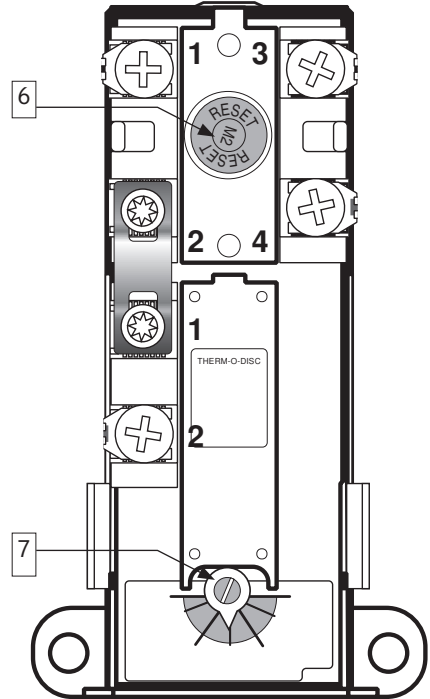

5.2 Entretien

CONSIGNES D'ENTRETIEN

❗	L'entretien doit être effectué par des personnes de plus de 18 ans et aptes à comprendre
❗	Inspection annuelle de la valve TP :
-	Ouvrez la valve pendant 1 min. en soulevant la manette (8) d'environ 90 degrés par rapport à la position ouverte. AVERTISSEMENT : De l'eau chaude sera libérée par la valve.
-	Vérifiez visuellement que l'eau s'écoule librement vers l'évacuation.
-	OUI = OK. Fermez la vanne en replaçant la manette (8) en position fermée.
-	NON = PAS OK. Débranchez l'alimentation électrique et coupez l'arrivée d'eau. Contactez l'installateur ou un professionnel agréé.

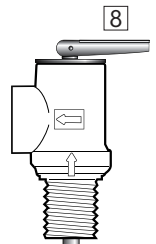

6. DÉPANNAGE

6.1 Dysfonctionnements et réparations

Si des problèmes surviennent lorsque le produit est en cours d'utilisation, vérifiez les dysfonctionnements et réparations possibles dans le tableau.

Si le problème n'est pas indiqué dans le tableau de dépannage ou si vous ne trouvez pas ce qui ne va pas, contactez l'installateur (voir plaque type sur le produit) ou OSO Hotwater AS - voir rubrique 7.1.

DÉPANNAGE		
Problème	Cause de défaillance possible	Solution possible
La soupape de sécurité fuit/goutte / il y a souvent de l'eau sur le sol au niveau du cylindre le matin	Soupape de réduction de pression, compteur d'eau ou clapet antiretour bloqué au niveau de l'entrée d'eau.	Installer un vase d'expansion qui absorbe l'expansion pendant le chauffage, et installer une soupape de réduction de pression pour une pression d'eau stable à l'intérieur de la maison. La soupape de réduction de pression est ajustée en fonction de la pression dans le vase d'expansion. Contacter un installateur agréé.
	La pression de l'eau dans la maison est trop élevée.	
	La valve TP est usée ou il y a des particules coincées entre la membrane et le siège de valve parce que l'eau est sale	Essayez de rincer en faisant passer de l'eau dans la valve TP. Ouvrez la valve pendant env. 1 minute. Voir rubrique 5.2. Si la valve fuit encore, elle doit être remplacée. Contacter un installateur agréé.
	L'élément chauffant fuit.	Vérifiez comme suit : a) coupez l'alimentation électrique, b) dévissez le couvercle, c) vérifiez visuellement si l'élément chauffant fuit. Si c'est le cas, remplacez le joint/l'élément chauffant. Contactez un installateur agréé.
Pas d'eau chaude	Alimentation électrique interrompue.	Vérifiez que le fusible est allumé / le disjoncteur ne s'est pas déclenché.
	Le thermostat s'est coupé.	Appuyez sur le bouton « RESET » sur le thermostat de sécurité ; voir « Guide de l'utilisateur ».
	L'élément chauffant est défectueux.	Remplacez l'élément chauffant. Contactez un installateur agréé.
	Fuite dans le tuyau d'eau chaude	Vérifiez comme suit : a) attendez 2-3 heures, b) touchez la combinaison d'entrée/de sortie pour voir si elle est chaude. Si c'est le cas, il y a une fuite dans le tuyau d'eau chaude ou ailleurs. Contactez un installateur agréé.
Pas assez d'eau chaude	Consommation élevée dans la maison.	Augmentez la température du thermostat à 70 °C/158 °F ; voir « Guide de l'utilisateur ». Passez à un chauffe-eau OSO plus grand. Contactez un installateur agréé.
Température pas assez élevée	Le thermostat est réglé pour des températures basses.	Augmentez la température du thermostat à 70 °C/158 °F ; voir « Guide de l'utilisateur ».
	Passez de l'eau froide à l'eau chaude au niveau des robinets.	Contactez un installateur agréé.
Le fusible/disjoncteur se déclenche à plusieurs reprises	Défaillance possible dans le système électrique du chauffe-eau.	Vérifiez comme suit : a) coupez l'alimentation électrique, b) dévissez le couvercle, c) vérifiez visuellement s'il y a des problèmes dans la boîte de raccordement. Si c'est le cas, contactez un installateur agréé pour vérifier. Placez le couvercle.
L'eau met beaucoup de temps avant d'arriver au robinet	Longue section de tuyau du chauffe-eau au robinet.	Installez la boucle de circulation ou le câble de chauffage au tuyau EC. Ou installez un chauffe-eau auxiliaire au niveau du robinet. Contactez un installateur agréé.
Cognement dans les tuyaux lorsque le robinet d'eau chaude est fermé	Forte augmentation de la pression lorsque le robinet est fermé rapidement.	Parfaitement normal. Installez un vase d'expansion si cela est gênant. Contactez un installateur agréé.

7. CONDITIONS DE GARANTIE - s'applique uniquement à la Canada

1. Portée

OSO Hotwater AS (ci-après dénommé OSO) garantit pendant 7 ans à compter de la date d'achat que le produit : i) est conforme aux spécifications OSO, ii) est exempt de défauts de matériaux et de fabrication, sous réserve des conditions ci-dessous. Tous les composants bénéficient d'une garantie de 2 ans. Les conditions et limitations énoncées ci-dessous s'appliquent.

2. Couverture

Si un défaut survient et qu'une réclamation valable est reçue pendant la période de garantie légale, à sa discrétion et dans la mesure permise par la loi, OSO doit soit : i) réparer le défaut, ou ; ii) remplacer le produit par un produit identique ou similaire, ou ; iii) rembourser le prix d'achat.

Si un défaut survient et qu'une réclamation valable est reçue après l'expiration de la période de garantie légale, mais pendant la période de garantie prolongée, OSO fournira un produit identique ou similaire. Dans de tels cas, OSO ne couvrira aucun autre coût associé.

Tout produit ou composant échangé deviendra la propriété légale d'OSO. Toute réclamation ou service valide ne prolonge pas la garantie d'origine. Le produit ou la pièce de remplacement ne comporte pas de nouvelle garantie.

3. Conditions

Le produit est fabriqué pour convenir à la plupart des approvisionnements publics en eau. Cependant, certaines compositions chimiques de l'eau (décrites ci-dessous) peuvent avoir un effet néfaste sur le produit et sa durée de vie. S'il existe des incertitudes concernant la qualité de l'eau, l'autorité locale d'approvisionnement en eau peut fournir les données nécessaires.

La garantie ne s'applique que si les conditions énoncées ci-dessous sont remplies intégralement :

- Le produit a été installé par un installateur professionnel, conformément aux instructions du manuel d'installation et à tous les codes de bonnes pratiques et réglementations pertinents en vigueur au moment de l'installation.
- Le produit n'a été modifié en aucune manière, altéré ou soumis à une mauvaise utilisation, et aucune pièce installée en usine n'a été retirée pour réparation ou remplacement non autorisé.
- Le produit a été connecté au réseau électrique public et il n'a pas été connecté à une unité de contrôle d'alimentation externe non approuvée par OSO.
- Le produit a uniquement été raccordé à une alimentation en eau domestique conformément à la Lignes directrices pour la qualité de l'eau potable au Canada par Santé Canada, dernière version. L'eau ne doit pas être agressive, c'est-à-dire que la chimie de l'eau doit être conforme à ce qui suit :
- Chlorure < 250 mg / L

- Conductivité électrique (CE) à 25 °C < 750 uS / cm
- Indice de saturation (LSI) à 80 °C > - 1,0 / < 0,8
- Niveau de pH > 6,0 / < 9,5

- Le thermoplongeur n'a pas été exposé à des duretés supérieures à 10 °dH (180 ppm de CaCO₃). Un adoucisseur d'eau est recommandé dans de tels cas.
- Toute désinfection a été effectuée sans affecter le Produit de quelque manière que ce soit. Le produit doit être isolé de l'eau traitée chimiquement.
- Le produit a été utilisé régulièrement à partir de la date d'installation. Si le produit n'est pas destiné à être utilisé pendant 60 jours ou plus, il doit être vidé.
- L'entretien et / ou la réparation doivent être effectués conformément au manuel d'installation et à tous les codes de pratique pertinents. Toutes les pièces de rechange utilisées doivent être des pièces de rechange OSO originales.
- Tous les coûts associés à une réclamation ont été préalablement autorisés par OSO par écrit.
- La facture d'achat et / ou la facture d'installation, un échantillon d'eau ainsi que le produit défectueux sont mis à la disposition d'OSO sur demande.

Le non-respect de ces instructions et conditions peut entraîner une défaillance du produit et une fuite d'eau du produit.

4. Limitations

La garantie ne couvre pas :

- Tout défaut ou coût résultant d'une installation incorrecte, d'une application incorrecte, d'un manque de maintenance régulière conformément au manuel d'installation, négligence, dommage accidentel ou malveillant, mauvaise utilisation, modification, altération ou réparation effectuée par un non-professionnel, la manipulation ou le retrait de tout composant ou mesure de sécurité installé en usine.
- Tout dommage consécutif ou toute perte indirecte causée par une défaillance ou un dysfonctionnement du produit.
- Toute tuyauterie ou tout équipement connecté au produit.
- Les effets du gel, de la foudre, des variations de tension, du manque d'eau, du raccordement à une centrale d'alimentation externe non agréée, des procédures d'ébullition à sec, de surpression ou de chloration.
- Les effets de l'eau stagnante (désaérée) si le produit n'a pas été utilisé pendant plus de 60 jours consécutifs.
- Dommages causés lors du transport. L'Acheteur notifiera le transporteur de tels dommages.
- Les coûts découlant de l'absence d'accès immédiat du Produit à des fins de maintenance.

Ces garanties n'affectent pas les droits statutaires de l'Acheteur.

7.1 Service après-vente

En cas de problèmes qui ne peuvent être résolus à l'aide du guide de dépannage de ce manuel d'installation, contactez soit :

A) L'installateur qui a fourni le produit.

B) OSO Hotwater AS : Tél. : +47 32 25 00 00 00

E-mail : eksport.hokksund@osohotwater.com

Internet : www.osohotwater.com

8. RETRAIT DU PRODUIT

8.1 Retrait

- A) Déconnectez l'alimentation électrique.
- B) Coupez l'arrivée d'eau froide.
- C) Videz l'eau du produit - voir point 4.4.
- D) Débranchez tous les tuyaux.
- E) Le produit peut maintenant être retiré.

8.2 Programme de recyclage

Ce produit est recyclable et doit être transporté au centre de recyclage environnemental. Si le produit doit être remplacé par un nouveau, l'installateur doit être en mesure d'enlever l'ancien cylindre pour le recyclage.

OSO

HOTWATER

OSO Hotwater AS

Industriveien 1
3300 Hokksund - Norway
Tel.: +47 32 25 00 00
oso@oso.no
www.osohotwater.com

© This installation manual and all its content is protected by copyright and may be reproduced or distributed only with written consent from the manufacturer. We reserve the right to make changes without notice.

© Toutes les sections des présentes instructions de montage sont protégées par le droit d'auteur et ne peuvent pas être reproduites ni distribuées sans le consentement écrit préalable du fabricant. Sous réserve de modifications.